











# 鮮魚用

## KW9701DP00/KW9702DP00 受注生産

サンマ・サバなどの鮮魚を最高 10 段階までランク分けする  
小型魚・中型魚兼用のオートチェッカです。

 IP54 防塵・防水の 保護程度	 FDM画面	 対話方式 操作機能	 LIST プリンタ機能 (オプション)	 統計機能	 NG来歴	 動作来歴
 オンライン対応 (オプション)	 BELT SPEED LOW⇄HIGH ベルト速度可変	 差動トランス 差動トランス式 ばかり				



注) 整列コンベア、  
排出シュートはオプションです。

KW9701DP00

### 外観図

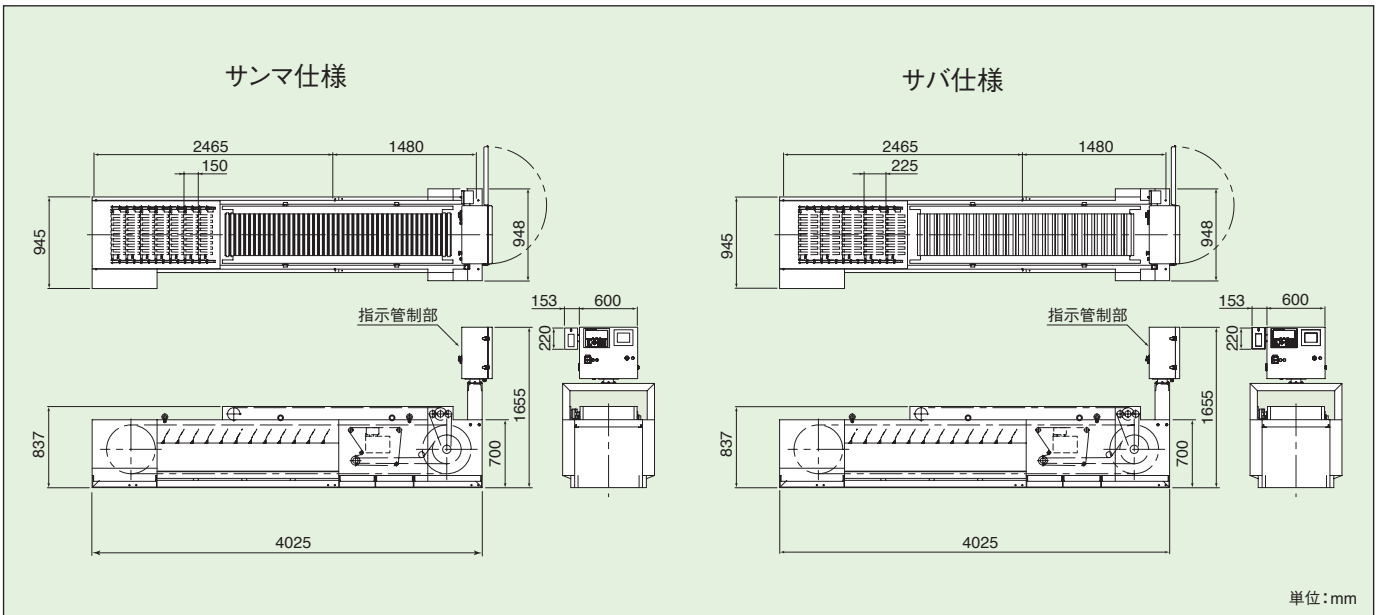

### 規格

形名	KW9701DP00	KW9702DP00		
計量範囲	10 ~ 1000 g			
最高選別精度 (2σ) 注1	±2 ~ 3 g	±2 ~ 3 g	±3 ~ 4 g	
最高選別能力 注1	300 ~ 350 尾 /min	230 尾 /min	150 尾 /min	
表示方式	FDM パネル表示 + 液晶表示部			
操作方式	フラットパネルキー			
最大表示値	1004.5 g			
表示目量	0.01 g			
品種数	最大 100 品種			
選別段階	10			
対象鮮魚	サンマ	サンマ	サバ	
計量品	魚幅 W	10 ~ 30 mm	10 ~ 30 mm	20 ~ 70 mm
	魚長 L	190 ~ 400 mm	190 ~ 400 mm	190 ~ 400 mm
	魚高 H	35 ~ 50 mm	35 ~ 50 mm	35 ~ 90 mm
電源・消費電力	AC 200 ~ 240 V + 10% - 15%、単相、50/60 Hz、1200 VA			
質量	500 kg			
使用環境	0 ~ 40℃ (選別精度を維持するためには 5℃/h 以下の変動のこと) 相対湿度 30 ~ 85%、ただし結露しないこと			
保護等級	IP54 準拠			
外装	ステンレススチール (SUS304)			

注1) 最高選別精度、最高選別能力は、計量品によって変わります。